



Dispositif de traitement d'air Série Aero

Caractéristiques :

MP-10 et MP-1020

- Double but – chauffage de locaux ou air d'appoint.
- Corps en acier de calibre 22.
- De petites dimensions pour une installation polyvalente.
- Peuvent être montés dans n'importe quelle position – multi-positions.
- Filtre intégré réutilisable.
- Colerette de conduit livrée pour l'arrivée et le retour d'air.
- Conçus pour faciliter l'installation et l'entretien.
- Garantie : 1 an (si la dimension convient)

MP-55 et MP-75

- Double but – chauffage de locaux ou air d'appoint.
- Corps en acier de calibre 22 avec isolant acoustique de 1/2 pouce.
- Livrés avec un moteur à 3 vitesses.
- Peuvent être montés dans un n'importe quelle position – multi-positions.
- Filtre intégré
- Colerette de conduit livrée pour l'arrivée et le retour d'air.
- Conçus pour faciliter l'installation et l'entretien.
- Garantie : 1 an (si la dimension convient)

Les dispositifs de traitement d'air sont livrés avec : Une soufflante, un moteur, un serpentin, un corps, un filtre, l'isolant, le câblage interne et le relais de débit, un transformateur et un programmateur (sauf MP-10 et MP-1020)

FABRIQUÉ D'APRÈS UN OU PLUSIEURS DES BREVETS AMÉRICAINS SUIVANTS : 5,954,492; 5,761,379; 5,943,984; 5,081,696; 5,988,117; 6,142,216; 5,199,385; 6,684,821; 5,574,822; 5,372,185; 5,485,879; 5,277,171; (B1)5,341,770; 5,660,165; 5,596,952; 5,682,666; 4,904,428; 5,023,031; 5,000,893; 4,669,448; 4,829,983; 4,808,356; 5,115,767; 5,092,519; 5,052,346; 4,416,222; 4,628,184; 4,861,968; 4,672,919; Re. 34,534. D'AUTRES DEMANDES DE BREVETS AMÉRICAINS ET ÉTRANGERS SONT EN INSTANCE. BREVETS CANADIENS ACTUELLEMENT DÉTENUS : 1,272,914; 1,280,043; 1,289,832; 2,045,862; 2,112,515; 2,108,186; 2,107,012.



MP-55-1



MP-10-20-1

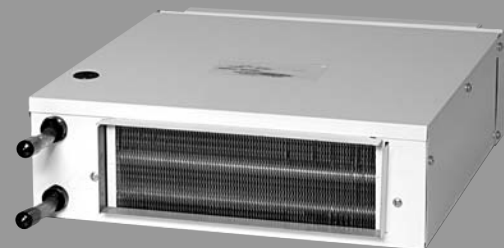

MP-10-1

Dispositif de traitement d'air

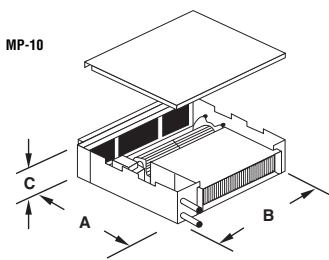

MP-10 RACCORD DU CONDUIT D'ARRIVÉE D'AIR 12 X 4
RACCORD DU CONDUIT DE SORTIE D'AIR 3 1/4 X 10
DIMENSIONS DU FILTRE 12 X 3 1/2 X 1/2, RÉUTILISABLE

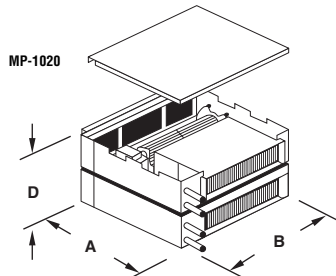

MP-1020 RACCORD DU CONDUIT D'ARRIVÉE D'AIR 12 X 8
RACCORD DU CONDUIT DE SORTIE D'AIR 7 1/4 X 10
DIMENSIONS DU FILTRE 12 X 7 1/2 X 1/2, RÉUTILISABLE

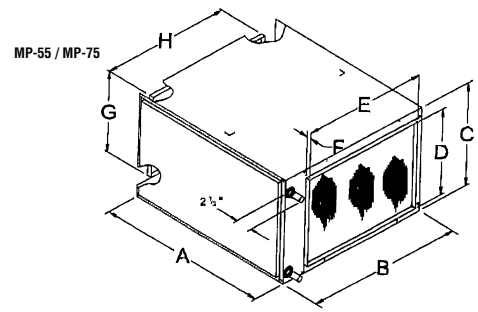

Fiches techniques des MP-10 et MP-1020

CARACTÉRISTIQUES COMPLÈTES

Modèles	Eau gal/ min U.S.	Pi ³ / min	EDB AIR °F	LDB AIR °F	CHALEUR Btu/h	EWT EAU °F	LWT EAU °F	W.P.D. lb/po ²	AMPÈRES À PLEINE CHARGE	WATTS	PDS À L'EXPÉDITION
MP-10-1	2.0	150	65	124	10,500	180	168	1.82	1.00	35	12lbs / 5.5kg
MP-1020-1	2.0	150-300	65	124	21,000	180	168	3.64	2.00	70	24 lbs / 11kg

DIMENSIONS (EN POUÇES)

Modèles	A	B	C	D	ARRIVÉE/ SORTIE
MP-10-1 et MP-1020-1	14	14 1/2	4 1/4	8 3/4	1/2 Dia. ext.

Btu/h à 2 gal/min

Température de l'eau d'arrivée

Modèles	140°	160°F	180°F	200°F
MP-10-1	6,700	8,600	10,500	12,500
MP-1020-1	13,400	17,200	21,000	25,000

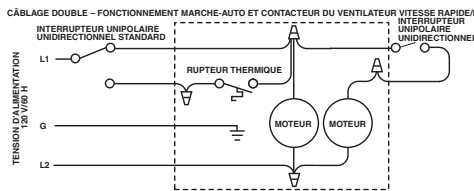

SCHEMA DE CÂBLAGE - FONCTIONNEMENT MARCHÉ - ARRÊT

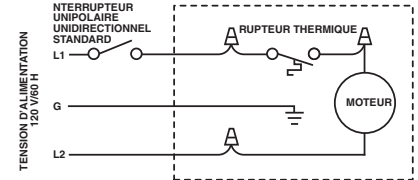

SCHEMA DE CÂBLAGE - FONCTIONNEMENT MARCHÉ - ARRÊT

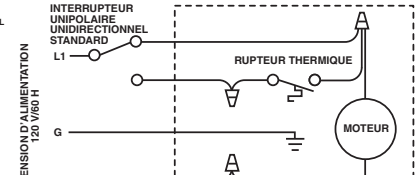

MP-55

Dimensions du serpentín : 25 1/2 po x 18 po x 5 1/2 po

Dimensions du corps : 29 po x 26 1/2 po x 18 po

Pi³/min de la soufflante : 690, 850, 920 (moteur à trois vitesses)

EAT °F	60	60	60	-30	-30	-30
EWT °F	140	180	200	140	180	200
Sortie Btu	55,521	79,895	93,475	114,237	142,076	156,037
LAT °F	121	146	163	95	125	140

Pi³/min de la soufflante, arrivée : 850 à 0,24 po à la colonne d'eau

Débit d'eau : 6,5 gal/min

Dimensions du filtre : 1 po x 16 po x 25 po

Raccords de tuyau : 3/4 de po	Dimensions du conduit
Poids : 53 kg/117 lb	Arrivée : 15 po x 21 po
	Retour : 22 1/2 po x 14 po

MP-75

Dimensions du serpentín : 25 po x 18 po x 5 po

Dimensions du corps : 30 po x 26 po x 20 po

Pi³/min de la soufflante : 1250, 1350, 1500 (moteur à trois vitesses)

EAT °F	60	60	60	-30	-30	-30
EWT °F	140	180	200	140	180	200
Sortie Btu	75,000	110,809	134,899	162,485	202,812	223,073
LAT °F	109	127	143	70	95	108

Pi³/min de la soufflante, arrivée : 1500 à 0,24 po à la colonne d'eau

Débit d'eau : 7 gal/min

Dimensions du filtre : 1 po x 20 po x 25 po

Raccords de tuyau : 3/4 de po	Dimensions du conduit
Poids : 53 kg/122 lb	Arrivée : 15 po x 21 po
	Retour : 22 1/2 po x 16 po

DIMENSIONS (EN POUÇES)

Modèles	A	B	C	D	E	F	G	H	ARRIVÉE/SORTIE	FILTRE	POIDS À L'EXPÉDITION
MP-55	29 1/2	26 1/2	18	15	21	3/4	14	22 1/2	3/4 I.D.	1 x 16 x 25	117lb / 53kg
MP-75	30 1/2	26 1/2	20	15	21	3/4	16	22 1/2	3/4 I.D.	1 x 18 x 25	122lb / 55kg

EAT = Température de l'air d'arrivée
EWT = Température de l'eau d'arrivée
LAT = Température de l'air sortant
CFM = Pi³/min
LDB = Température de sortie de bulbe sec
LWT = Température de l'eau de sortie
EDB = Température d'arrivée de bulbe sec
WPD = Chute de température de l'eau



Ventes / (800) 523-2931 • (800) 532-4020 • Télécopieur / (215) 641-1670 • Assistance technique / (800) 334-3393
Télécopieur / (269) 795-1089 • Garantie / (800) 531-2111 • Télécopieur / (269) 795-1089

Bradford White Canada :

Ventes (866) 690-0961 (905) 238-0100 • Télécopieur (905) 238-0105 • Assistance technique / (800) 334-3393

PRODUITS POUR LES PROFESSIONNELS SEULEMENT